

Virtuens Smart

Symfonia nowoczesnego ogrzewania



De Dietrich 



Virtuens Smart wirtuoz ogrzewania



OSZCZĘDNY - Modulacja od **10 do 100%**, **gwarantuje** zwiększoną wydajność i dłuższą żywotność kotła.



PREMIUM - Wysokiej jakości komponenty: wymiennik toroidalny ze stali nierdzewnej, mosiężny moduł hydrauliczny, rama montażowa z wodno-gazowym zespołem zaworowym z funkcją automatycznego napełniania



UNIWERSALNY - Szeroki zakres mocy maks. na c.o.: od 15 do 32 kW (kotły 1-f) - **zwiększona moc w trybie c.w.u.** dla większego komfortu w całym typoszeregu w połączeniu z zewnętrznym podgrzewaczem



SMART - intuicyjna konsola sterownicza **Diematic Evolution** kompatybilna z inteligentnym termostatem pokojowym **SMART TC°**, który **umożliwi** połączenie z Wi-Fi i **zdalną kontrolę** pracy instalacji za pomocą smartfonu lub tabletu.

Virtuens Smart

harmonia ciepła i innowacji



Gas Adaptive System - elektroniczny system kontroli spalania (GAS), **optymalizuje** czas pierwszego uruchomienia i czynności serwisowych, gwarantuje automatyczną kontrolę spalania i dostosowuje pracę kotła w zależności od kategorii gazu E, Lw, Ls* lub Butan/Propan.



Rama montażowa z wodno-gazowym zespołem zaworowym **z funkcją automatycznego napełniania**, znacznie **ułatwia** i skraca czas montażu kotła. Moduł automatycznego napełniania **zapewnia** ciągłe monitorowanie ciśnienia w instalacji, co jest kluczowe dla jej prawidłowego funkcjonowania.



Diematic Evolution konsola sterownicza z wbudowaną automatyką pogodową z kolorowym wyświetlaczem tekstowym **zapewnia** intuicyjny dostęp do wszystkich ustawień za pomocą jednego pokręćła wyboru i potwierdzenia.



Płytkę rozszerzeń SCB-10 - fabrycznie zabudowana w kotle, **umożliwia** zarządzanie w standardzie dwoma strefami grzewczymi z mieszaczem (z opcjonalnym rozszerzeniem AD249 - dodatkowy trzeci obieg grzewczy z mieszaczem).

* W przypadku gazu Ls należy zastosować dodatkowy zestaw przeobrażeniowy

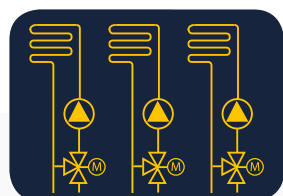

Wydajność i oszczędność

System modulacji kotła serii **Virtuens Smart** jest w stanie dostosować wytwarzaną moc cieplną do zapotrzebowania ciepłego budynku, zapobiegając nadmiernemu przegrzaniu/wychłodzeniu pomieszczeń.

Szeroki zakres modulacji (aż do 1:10), pozwala na znaczną redukcję załączeń i wyłączeń, poprawiając tym samym sprawność kotła i gwarantując użytkownikowi końcowemu znaczne oszczędności.

1:10
MODULACJA

DOPASOWANIE MOCY CIEPLNEJ KOTŁA DO SYSTEMU

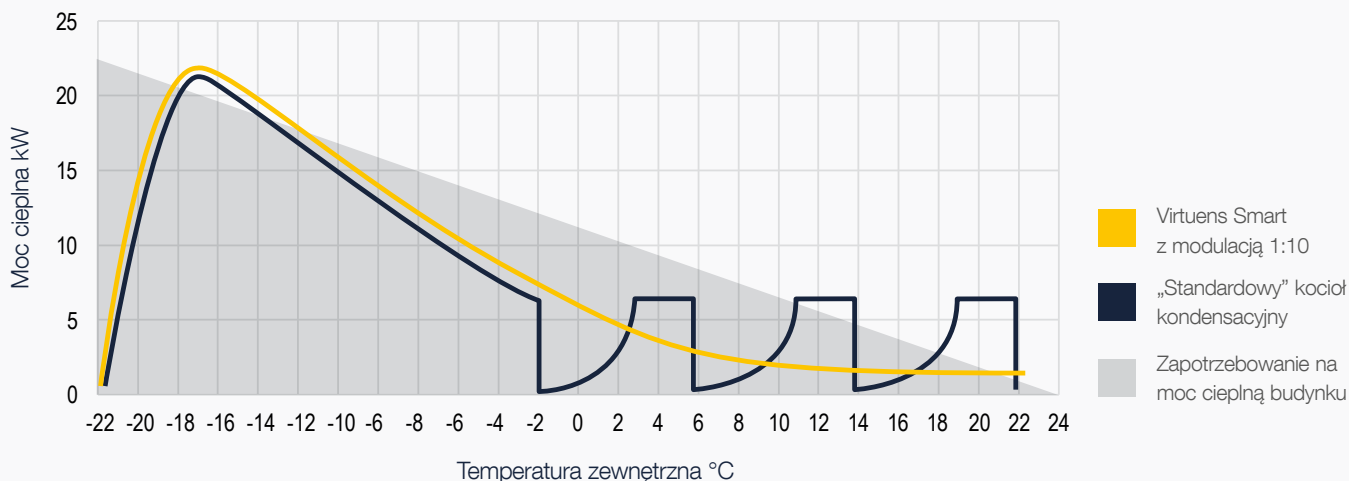

Virtuens Smart

mistrzowska jakość



Wymiennik główny ze stali nierdzewnej o wysokiej sprawności posiada łatwy dostęp do komory spalania oraz **zapewnia** wytrzymałość i długą żywotność.



Wysoko jakościowa pompa obiegowa z magistralą komunikacyjną **LIN-BUS**, **umożliwia** elastyczną transmisję danych oraz usprawnia diagnostykę i wykrywanie awarii.



Moduł hydrauliczny wykonany z **mosiądzu**, **gwarantuje** dłuższą wytrzymałości minimalizuje ryzyko uszkodzeń mechanicznych powstałych podczas czynności serwisowych.



2-częściowy syfon kondensatu z łatwo demontowalną częścią roboczą **ułatwia** czyszczenie, a **taca ociekowa** połączona z syfonem kondensatu jest istotnym elementem chroniącym wnętrze kotła przed ewentualnym zalaniem elektroniki kotła.



Zespół powietrzno-gazowy wyposażony w **zawór zwrotny spalin**, który **umożliwia** prace z systemami zbiorczego odprowadzenia spalin pod ciśnieniem.

Konsola sterownicza Diematic Evolution

Prosta i intuicyjna

- Łatwy dostęp do wszystkich parametrów regulacyjnych kotła
- Kolorowy wyświetlacz tekstowy
- Informacje o strefach i błędach są dostępne z poziomu ekranu głównego
- Wielostrefowe zarządzanie ogrzewaniem w standardzie dla większego komfortu
- Możliwość regulacji pogodowej za pomocą opcjonalnego czujnika temperatury zewnętrznej (FM46)
- Kompatybilna z naszymi aplikacjami **De Dietrich Start** i **De Dietrich Service Tool** z opcjonalną bramką Bluetooth GTW35
- Umożliwia połączenie i komunikację kotłów w systemie kaskadowym (płytki SCB-10) - możliwa kaskada od 2 do 8 kotłów



Kompatybilny z inteligentnym termostatem pokojowym SMART TC°

Zdalne sterowanie ogrzewaniem dla większego komfortu i oszczędności



Dzięki naszemu termostatowi **SMART TC°** oraz jego bezpłatnej aplikacji **DE DIETRICH SMART**, możliwe jest:

- zarządzanie wieloma strefami grzewczymi
- przygotowanie indywidualnych harmonogramów pracy systemu grzewczego
- ustawianie temperatury oraz programu ciepłej wody użytkowej
- monitorowanie zużycia energii
- ostrzeżenie o nieprawidłowym działaniu wysyłane bezpośrednio na smartfon
- integracja z asystentem głosowym Amazon Alexa lub Google Home za pomocą aplikacji De Dietrich Smart.

Wyposażenie instalacji w inteligentny termostat **SMART TC°** oraz **czujnik temperatury zewnętrznej** zwiększa klasę energetyczną układu do **A+**, zgodnie z rozporządzeniem ERP.



Virtuens Smart

15, 24, 32

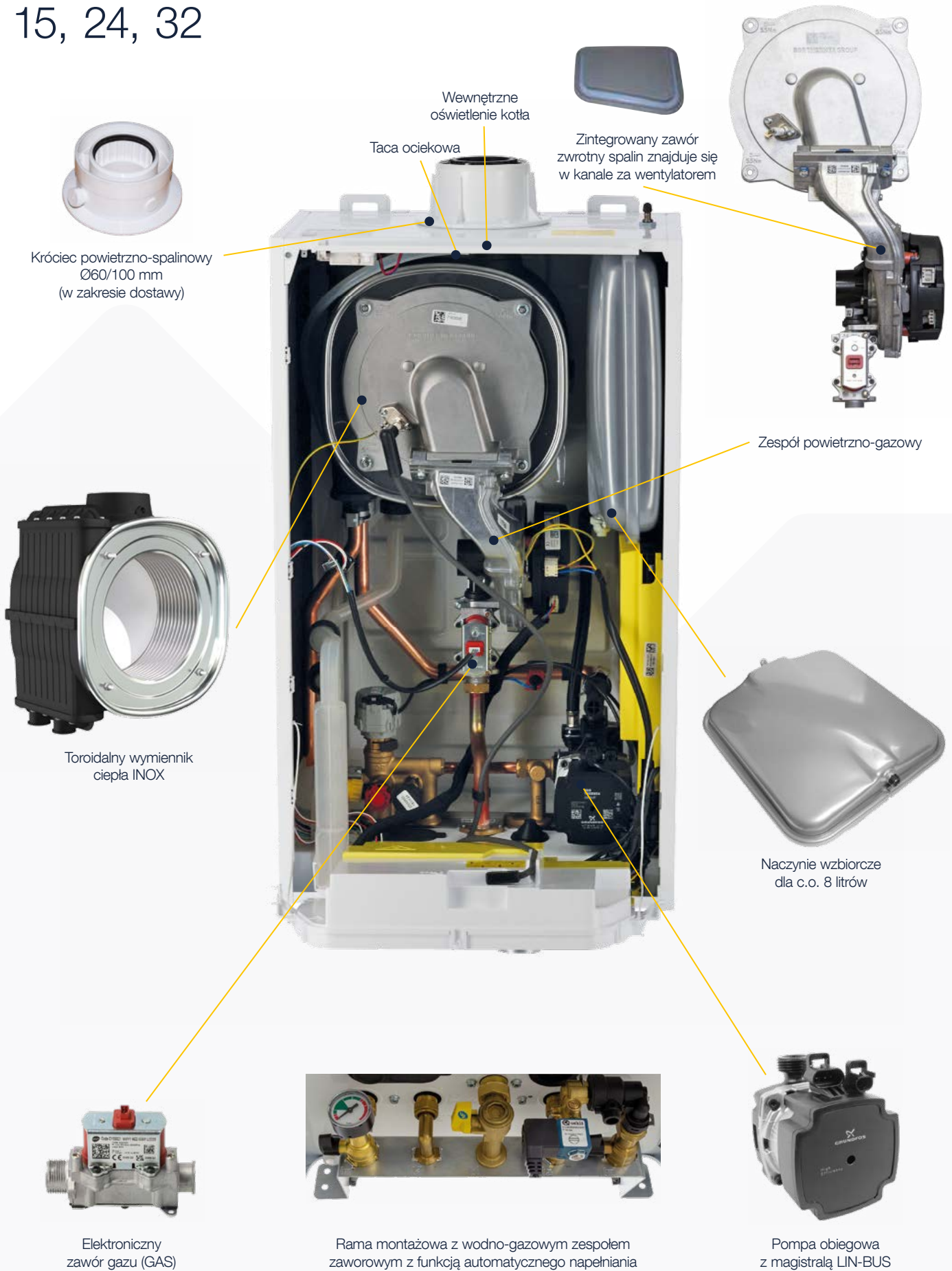

Króciec powietrzno-spalinowy
Ø60/100 mm
(w zakresie dostawy)

Wewnętrzne oświetlenie kotła
Taca ociekowa

Zintegrowany zawór
zwrotny spalin znajduje się
w kanale za wentylatorem

Zespół powietrzno-gazowy

Toroidalny wymiennik
ciepła INOX

Naczynie wzbiorcze
dla c.o. 8 litrów



Elektryczny
zawór gazu (GAS)

Rama montażowa z wodno-gazowym zespołem
zaworowym z funkcją automatycznego napełniania

Pompa obiegowa
z magistralą LIN-BUS

Virtuens Smart

gama produktów

MODELE	Virtuens Smart	15	24	32
Indeks		7866425	7866426	7866427
Klasa energetyczna				
Tylko ogrzewanie		●	●	●
Ogrzewanie + c.w.u.		-	-	-
Moc nominalna 80/60°C (dla c.w.u.) min/max	kW	2,4-20*	3,0-29*	3,4-34,0*
Moc nominalna 80/60°C (dla c.o.) min/max	kW	2,4-15	3,0-24	3,4-32
Moc nominalna 50/30°C (dla c.o.) min/max	kW	2,6-16,3	3,3-26, 1	3,7-34,9
Sprawność nominalna 50/30°C (Hi)	%	105,8	105,8	105,8
Sezonowa efektywność energ. ogrzewania pomieszczeń η_s	%	94	94	94
Emisja Nox	mg/kWh	14	21	30
Pojemność naczynia zbiorczego	l	8	8	8
Poziom mocy akustycznej w pomieszczeniu Lwa	dB	46	50	53
Indeks ochrony elektrycznej		IPX5D	IPX5D	IPX5D
Masa netto	kg	28,5	28,5	29,2

* moc nominalna z podgrzewaczem c.w.u.

Wymiary



Rozszerzona gwarancja

Vivadens Smart

Standardowo gazowe kotły kondensacyjne w naszej ofercie objęte są 2-letnią gwarancją. Jednakże w trosce o bezpieczeństwo oraz komfort użytkownika wprowadzamy rozszerzoną gwarancję na kotły Virtuens Smart. Rozszerzona gwarancja obejmuje **5 lat** na kocioł oraz **8 lat** na wymiennik ciepła ze stali nierdzewnej. W tym celu przygotowaliśmy dla Państwa specjalne pakiety z filtrem magnetycznym, które upoważniają użytkowników do rozszerzonej gwarancji.

Po więcej informacji na temat rozszerzonej gwarancji dla kotłów Virtuens Smart zapraszamy na naszą stronę internetową <https://dedietrich.pl/serwis/warunki-gwarancji/>



Certyfikowane systemy spalinowe PP/Alu z Virtuens Smart

W ostatnich latach trendem wśród firm instalacyjnych stało się stosowanie systemów odprowadzenia spalin z tworzywa sztucznego. Zastosowanie systemów spalinowych z PP ma wiele zalet; są trwałe i odporne na agresywny kondensat, zdecydowanie lżejsze, w porównaniu z tradycyjnymi systemami ze stali nierdzewnej, łatwe w montażu, a przy tym korzystne cenowo. W świetle przepisów obowiązujących w Polsce, zastosowanie systemów jest dozwolone, choć odpowiedzialność za jego zastosowanie nie zawsze spoczywa na producentach systemów spalinowych czy urządzeń grzewczych.

Oferowany do urządzeń gazowych marki De Dietrich, system spalinowy Cox Geelen, jest **jedynym** dostępnym w Polsce systemem spalinowym, wykonanym z tworzywa PP, który został **przebadany z kotłami De Dietrich**, co udowodnione zostało w posiadanych **certyfikatach**. Spośród szerokiej gamy produktów innych producentów systemów spalinowych dostępnych na rynku, system Cox Geelen jest jedynym rekomendowanym systemem spalinowym, za którego niezawodną pracę i zapewnienie bezpieczeństwa pełną **odpowiedzialność ponosi producent kotła** – BDR Thermea Poland Sp. z o.o., a nie **instalator** – jak ma to miejsce w przypadku zastosowania systemów spalinowych PP/Alu innych producentów.

De Dietrich, korzystając z doświadczenia wiodącego producenta systemów spalinowych Cox Geelen, wprowadził do swojej oferty system spalinowy CoxDENS®, który obejmuje elementy do instalacji lub renowacji przewodu spalinowego, zarówno sztywnego, elastycznego, jak i koncentrycznego, od kotła kondensacyjnego do wylotu spalin.

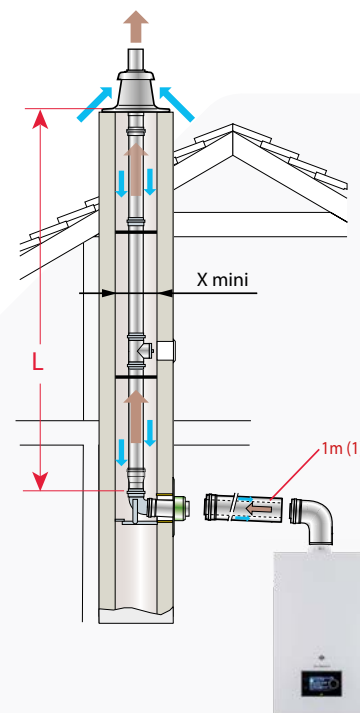

COXDENS® PP

CONNEX7T®

CoxDENS® PP - jednościenny, sztywny system kominowy z tworzywa sztucznego

CoxDENS® PP/Alu - koncentryczny system kominowy ze specjalnym złączem **CONNEXT® X7**

CoxDENS® PP Flex - elastyczny system spalinowy



Pakiet Virtuens Smart + AQUAvie + MagnaClean XS90 A (Atom) + SMART TC° + System spalinowy



Gazowy kocioł kondensacyjny Virtuens Smart o szerokim zakresie modulacji (aż do 1:10)



Wewnętrzne oświetlenie kotła



Możliwość sterowania 3 obiegami mieszkcowymi (z dodatkową płytką AD249)



Kocioł dostosowany jest do spalania gazów kategorii II_{2ELwLs3P/B}*



Kocioł dostosowany do spalania gazu ziemnego z domieszką 20% wodoru



Podgrzewacz c.w.u. wykonany ze stali nierdzewnej o pojemności 100, 125, 150 litrów



Podgrzewacz fabrycznie wyposażony w grzałkę elektryczną 2,7 kW / 230 V



Klasa B efektywności energetycznej podgrzewacza c.w.u.



Zestaw podłączeniowy kotła do podgrzewacza wraz z zaworem bezpieczeństwa w zakresie dostawy



Czujnik c.w.u. w zakresie dostawy



Wydłużony okres gwarancji na kocioł oraz wymiennik ciepła dla pakietów z filtrem magnetycznym



System spalinowy PP/Alu oraz PP/Stal certyfikowany do współpracy z kotłami marki De Dietrich zapewnia bezpieczeństwo oraz pewność niezakłóconej pracy układu



CONNEXT X7 Zestaw koncentryczny przez ścianę PP/Stal dostępny jest w wariantach Ø60/100



CONNEXT X7 Zestaw bazowy w szacht dostępny PP/Alu jest w wariantach Ø60/100 na Ø80

* W przypadku gazu Ls należy zastosować dodatkowy zestaw przezbrojeniowy

Pakiet Virtuens Smart + AQUAvie + filtr magnetyczny XS-90 A + SMART TC° + System spalinowy

Virtuens Smart 15 Kocioł gazowy kondensacyjny 1-f Indeks 7866425	Virtuens Smart 24 Kocioł gazowy kondensacyjny 1-f Indeks 7866426	Virtuens Smart 32 Kocioł gazowy kondensacyjny 1-f Indeks 7866427	AQUAvie 100 Podgrzewacz c.w.u. ze stali nierdzewnej Indeks 7032624	AQUAvie 125 Podgrzewacz c.w.u. ze stali nierdzewnej Indeks 7797175	AQUAvie 150 Podgrzewacz c.w.u. ze stali nierdzewnej Indeks 7800019	CONNEXT X7 Zestaw koncentryczny przez ścianę PP/Stal ø60/100 Indeks 58870805	CONNEXT X7 Zestaw bazowy w szacht PP/Alu ø60/100 na ø80 Indeks 58870804	MagnaClean XS-90 A (Atom) Filtr magnetyczny 3/4" Indeks FL1-03-04113	SMART TC Termostat pokojowy modulujący Indeks 7691375	Nr ref. pakietu
x			x			x		x	x	7866425100AQVTCXADKP
x				x		x		x	x	7866425125AQVTCXADKP
x			x				x	x	x	7866425100AQVTCXADZP
x				x			x	x	x	7866425125AQVTCXADZP
	x		x				x	x	x	7866426100AQVTCXADZP
	x			x			x	x	x	7866426125AQVTCXADZP
	x				x		x	x	x	7866426150AQVTCXADZP
		x		x			x	x	x	7866427125AQVTCXADZP
		x			x		x	x	x	7866427150AQVTCXADZP







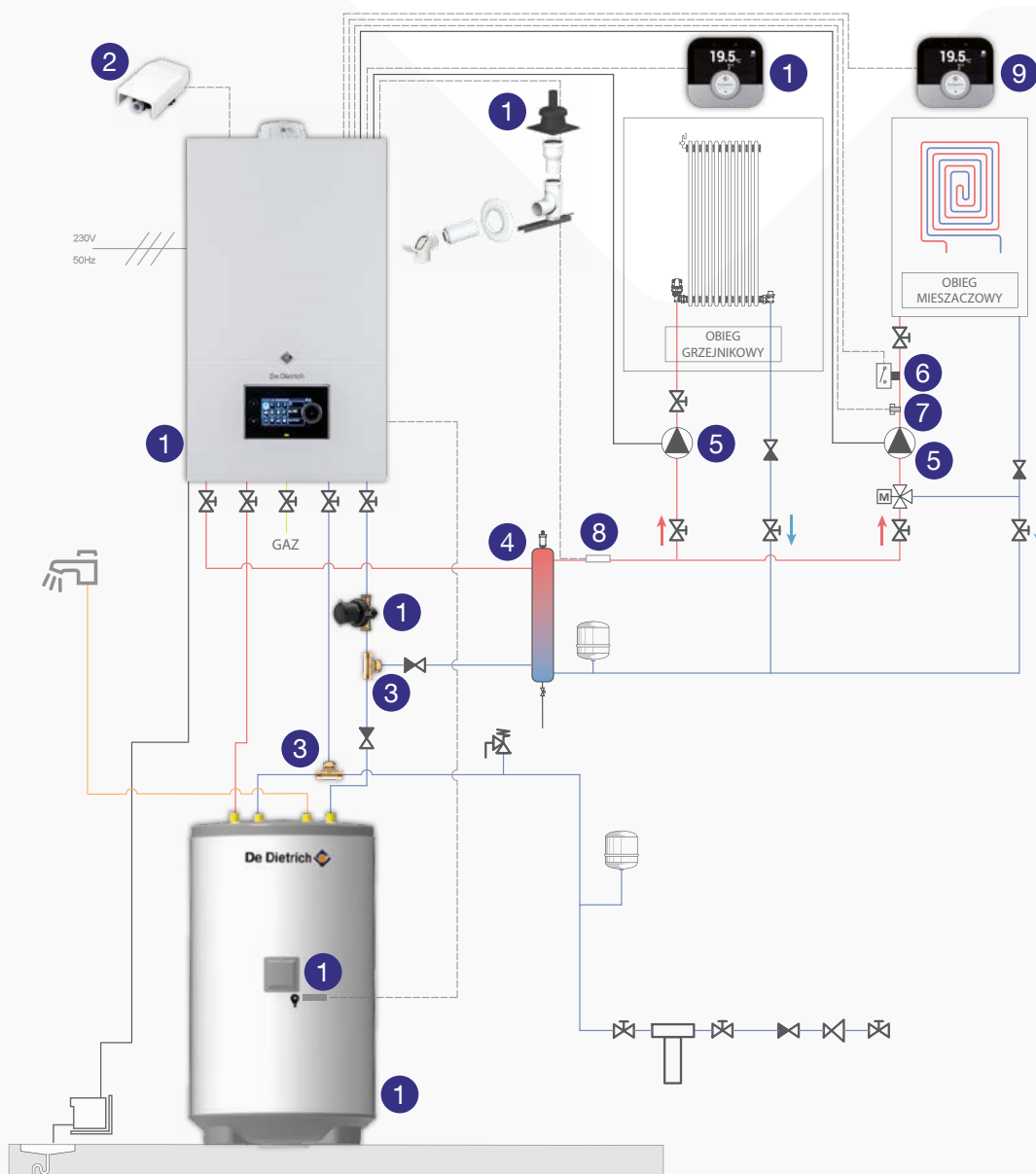

Przykładowe schematy hydrauliczne

Lp.	Nazwa elementu	Ilość	Indeks
1	Pakiet Virtuens Smart + AQUAvie 125 + filtr magnetyczny +Zestaw bazowy w szacht PP/Alu ø60/100 a ø80	1	7866426125AQVTCXADYZ
	- Virtuens Smart 24	1	7866426
	- AQUAvie 125 z wbudowaną grzałką 2,7 kW	1	7866426
	- Węże podłączeniowe kotła do podgrzewacza	1	100012901P
	- Czujnik c.w.u. AD212P	1	100000030P
	- MagnaClean XS-90 A (Atom) Filtr magnetyczny 3/4"	1	FL1-03-04113
	- SMART TC° Termostat pokojowy modułujący przewodowy	1	7691375
	- Zestaw bazowy w szacht PP/Alu ø60/100 a ø80	1	58870804
Wyposażenie dodatkowe			
2	AF60 Czujnik zewnętrzny	1	85757741
3	Trójnik	2	-
4	Sprzęgło hydrauliczne 60/60-1 w izolacji GV45	1	100019346
5	Pompa obiegowa strefy	2	-
6	Termostat zabezpieczający	1	-
7	Czujnik obiegu z mieszaczem AD199p	1	88017017P
8	Czujnik zasilania kaskady AD250P	1	100013305P
9	SMART TC° Termostat pokojowy modułujący przewodowy	1	7691375

	Zawór mieszający
	Zawór zwrotny
	Zawór odcinający
	Zawór redukcyjny
	Zawór bezpieczeństwa
	Stacja uzdatniania wody
	Neutralizator kondensatu
	Naczynie wzbiorcze



Lp.	Nazwa elementu	Ilość	Indeks
1	Pakiet Virtuens Smart + AQUAvie 125 + filtr magnetyczny +Zestaw bazowy w szacht PP/Alu ø60/100 a ø80	1	7866426125AQVTCXADYZ
	- Virtuens Smart 24	1	7866426
	- AQUAvie 125 z wbudowaną grzałką 2,7 kW	1	7866426
	- Węże podłączeniowe kotła do podgrzewacza	1	100012901P
	- Czujnik c.w.u. AD212P	1	100000030P
	- MagnaClean XS-90 A (Atom) Filtr magnetyczny 3/4"	1	FL1-03-04113
	- SMART TC° Termostat pokojowy modulujący przewodowy	1	7691375
	- Zestaw bazowy w szacht PP/Alu ø60/100 a ø80	1	58870804
Wyposażenie dodatkowe			
2	AF60 Czujnik zewnętrzny	1	85757741
3	Trójnik	2	-
4	Sprzęgło hydrauliczne 60/60-1 w izolacji GV45	1	100019346
5	Pompa obiegowa strefy	3	-
6	Termostat zabezpieczający	3	-
7	Czujnik obiegu z mieszaczem AD199p	2	88017017P
8	Czujnik zasilania kaskady AD250P	1	100013305P
9	SMART TC° Termostat pokojowy modulujący przewodowy	2	7691375
10	Płytki i czujnik dla jednego zaworu mieszającego AD249	1	100013304

	Zawór mieszający
	Zawór zwrotny
	Zawór odcinający
	Zawór redukcyjny
	Zawór bezpieczeństwa
	Stacja uzdatniania wody
	Neutralizator kondensatu
	Naczynie wzbiorcze

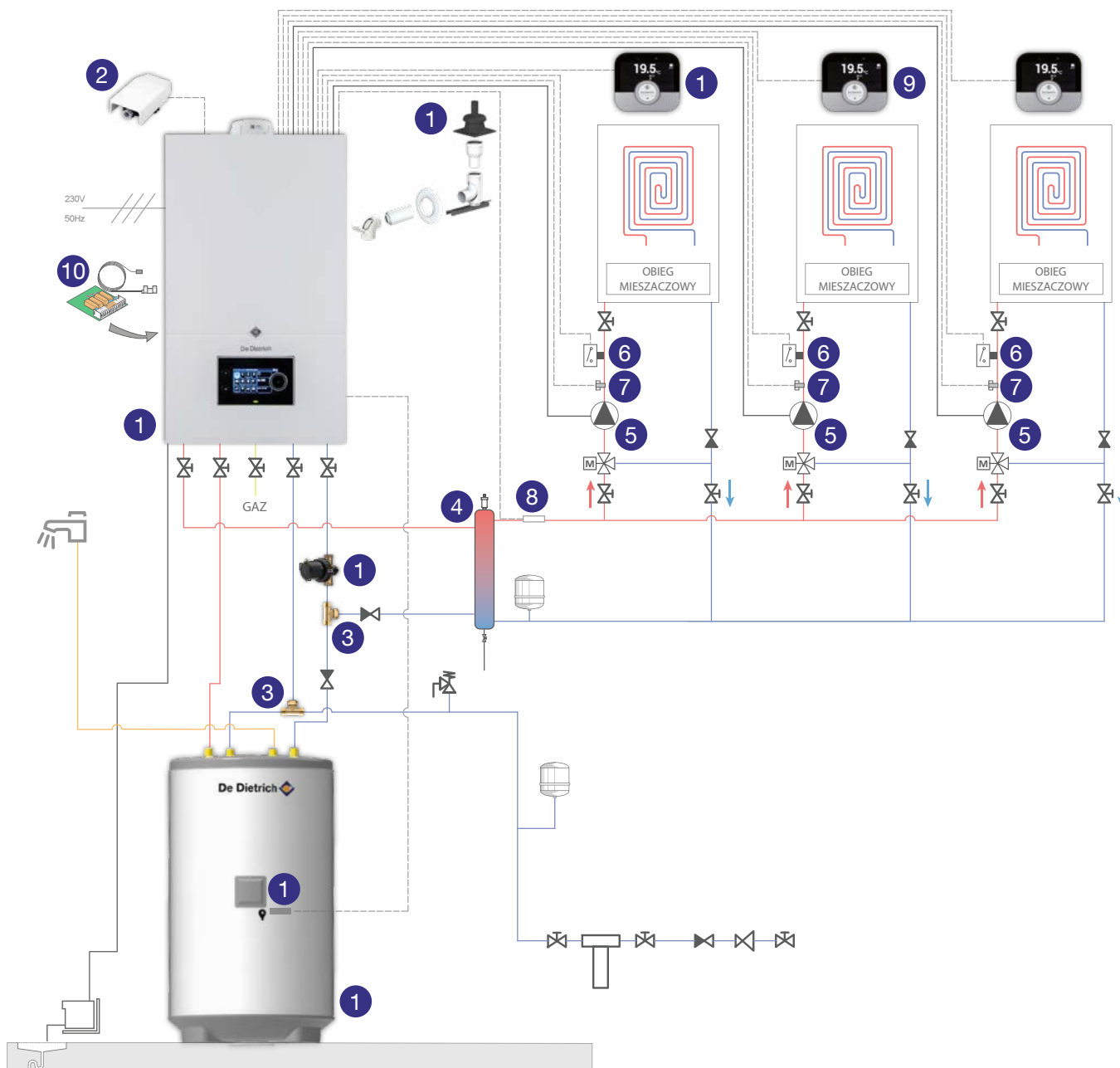

Lp.	Nazwa elementu	Ilość	Indeks
1	Virtuens Smart 32	2	7866427
2	SMART TC° Termostat pokojowy modulujący przewodowy	2	7691375
3	AF60 Czujnik zewnętrzny	1	85757741
4	Sprzęgło hydrauliczne 60/60-1 w izolacji GV45	1	100019346
5	MagnaClean XS-90 A (Atom) Filtr magnetyczny 3/4"	2	FL1-03-04113

6	Pompa obiegowa strefy	2	-
7	Termostat zabezpieczający	2	-
8	Czujnik dla obiegu z mieszaczem AD199p	2	88017017P
9	Zawór mieszający	2	-
10	Czujnik zasilania kaskady AD250P	1	100013305P
11	S-Bus Kabel komunikacyjny L=1,5 m + 2 wtyczki mostkujące	1	7663618P

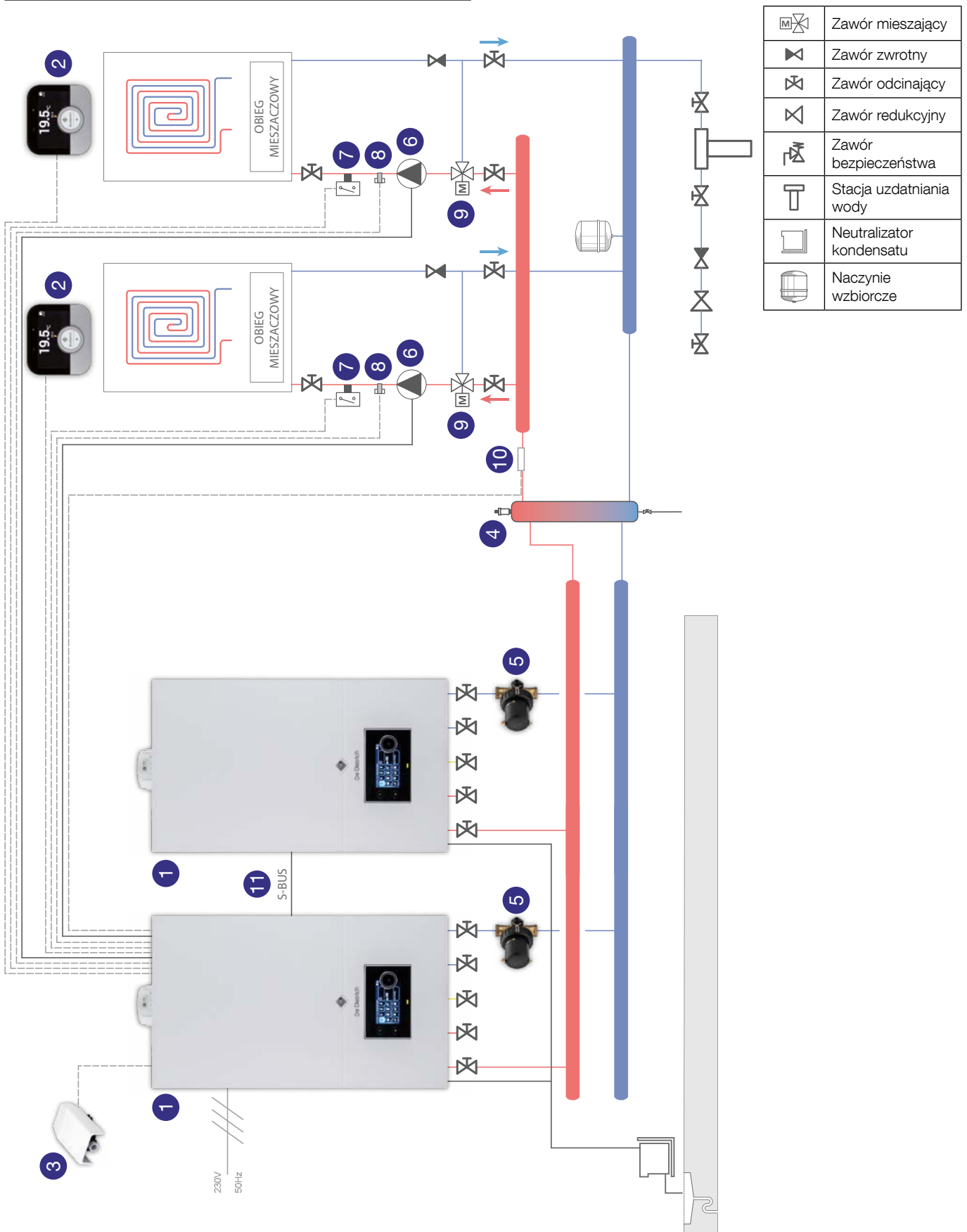

DE DIETRICH W POLSCE

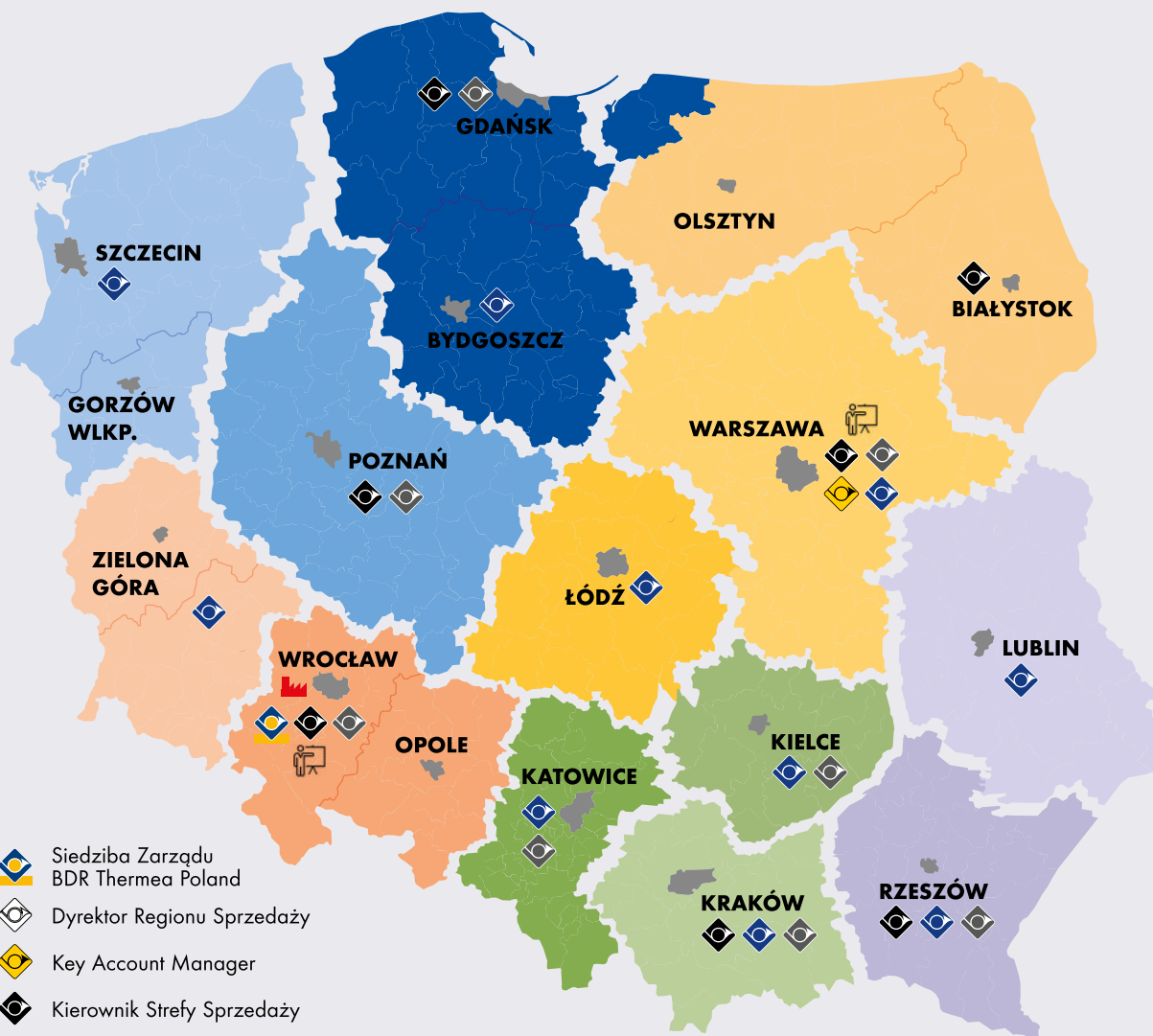

-  Siedziba Zarządu BDR Thermea Poland
-  Dyrektor Regionu Sprzedaży
-  Key Account Manager
-  Kierownik Strefy Sprzedaży
-  Doradca Techniczno-Handlowy
-  Inżynier ds. Projektów
-  Magazyn centralny
-  Ośrodek szkoleniowy

 **LOGISTYKA**
e-mail: logistyka@dedietrich.pl

 **INFOLINIA 801 080 881**



LISTA I KONTAKTY DO
DORADCÓW TECHNICZNO-HANDLOWYCH DOSTĘPNE
SĄ NA STRONIE WWW.DEDIETRICH.PL/KONTAKT



 WWW.FACEBOOK.COM/DEDIETRICHPL

 WWW.YOUTUBE.COM/DEDIETRICHPL

De Dietrich 

BDR THERMEA GROUP

BDR THERMEA POLAND SP. Z O.O.

ul. Północna 15-19, 54-105 Wrocław

www.dedietrich.pl